

creatividad en el  
diseño  
perfección en la  
técnica



OBRA "DOS PROVIDENCIAS"  
Arqts. y Constr.  
BERTIN FERNANDEZ WOOD.



Ingeniería y Montaje



**RAABCO**

**RAAB ROCHETTE S.A.I.C.**

**60 años asociados a OTIS ELEVATOR COMPANY**

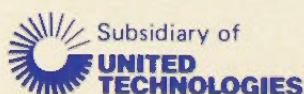

Av. Libertador B. O'Higgins 1869 - Teléfono 82605 - Santiago.

ORIGINAL DE UNIVERSIDAD DE CHILE

# POR QUE AISLAN ES EL MEJOR AISLANTE PARA SU CONSTRUCCION

- 1.- Porque usted obtiene mejor aislación por igual o menor precio. AISLAN en 5 cms. de espesor es más económico que otros aislantes de espesores menores.
- 2.- Porque es totalmente incombustible.  
¡Cuidado! No convierta su casa en una trampa de incendio usando aislantes altamente inflamables.
- 3.- Porque evita los escapes de calor y la entrada del frío. Solo AISLAN granulado o en colchonetas le garantiza que no queden puentes de pasada para el calor o el frío, porque el material se acomoda cubriendo totalmente los espacios entre las juntas.

Escapes de calor por juntas e intersticios.

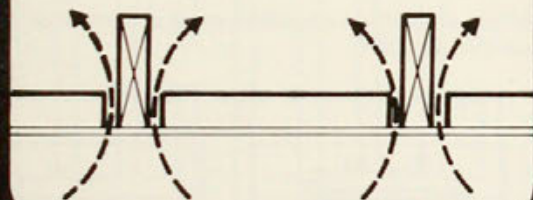

La colchoneta rellena juntas e intersticios.

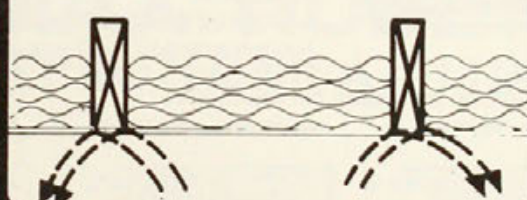

Consulte nuestro servicio de AISLAN soplado neumáticamente. Precio instalado en obra por personal especializado \$ 38,44 el m<sup>2</sup> (IVA incluido)

 **AISLAN**

Phillips 40 - 4.º piso - fono 396038 Santiago

# persiana vertical Luxaflex®

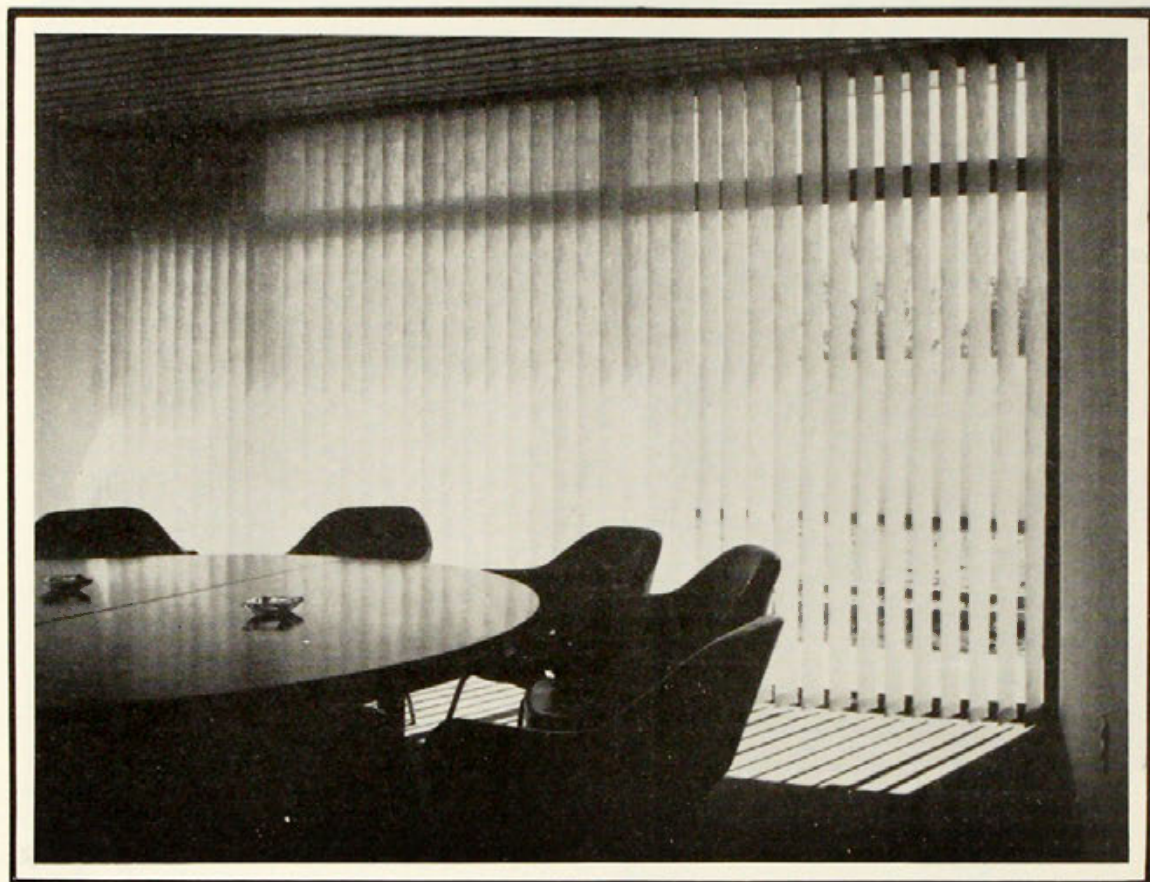

La persiana LUXAFLEX está formada por láminas verticales de género o aluminio, que cuelgan de un riel cabezal. Es una perfecta combinación con la ventaja de poseer un sistema regulable de la luz. Se utilizan en su fabricación láminas de género de lana, algodón o acryl, siendo fácilmente desmontables y lavables pudiendo también limpiarse colgadas frotando con esponja húmeda y detergente.

LUXAFLEX es la persiana que le ofrece el perfecto equilibrio entre el control de la luz y la visión hacia el exterior, mediante su radio de giro de 180°.

— Diagrama de protección del calor solar:  
sin persiana vertical      con persiana vertical

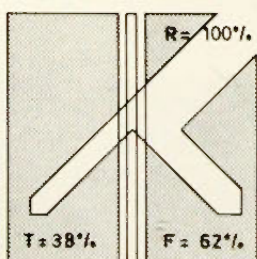
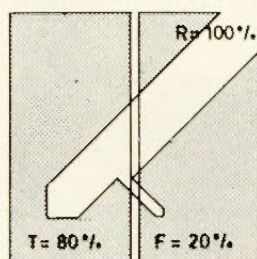

Vidrio transparente de 3 mm. sin protección

R = radiación  
F = refracción  
T = transmisión

Vidrio transparente de 3 mm. con persiana vertical cerrada, equipada con láminas de color blanco.

— Algunos sistemas de colgar y dimensiones mínimas.

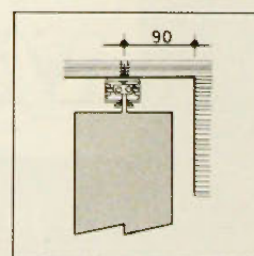
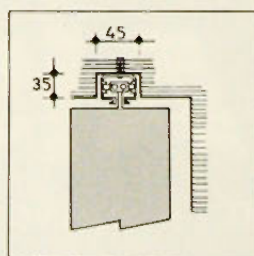
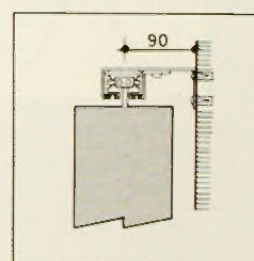
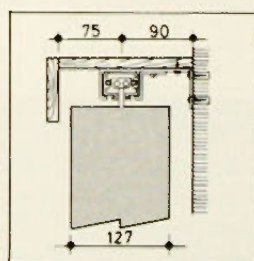

Persiana vertical distribuida por

- Comercial Monetti Ltda., Stgo.
- Veneval Ltda., Viña del Mar.
- Venesur Ltda., Concepción.
- Venosor Ltda., Osorno.
- Persianas Frontera Ltda., Temuco.
- Siper Ltda., Santiago.



INDUSTRIAS METALICAS CHILE S. A.  
Bajo Licencia Hunter Douglas de  
Holanda.



Almirante Riveros 1890 - San Bernardo Fono: 591599

ORIGINAL DE UNIVERSIDAD DE CHILE

**VITRO  
QUIMICA SA**

PONE A SU DISPOSICION

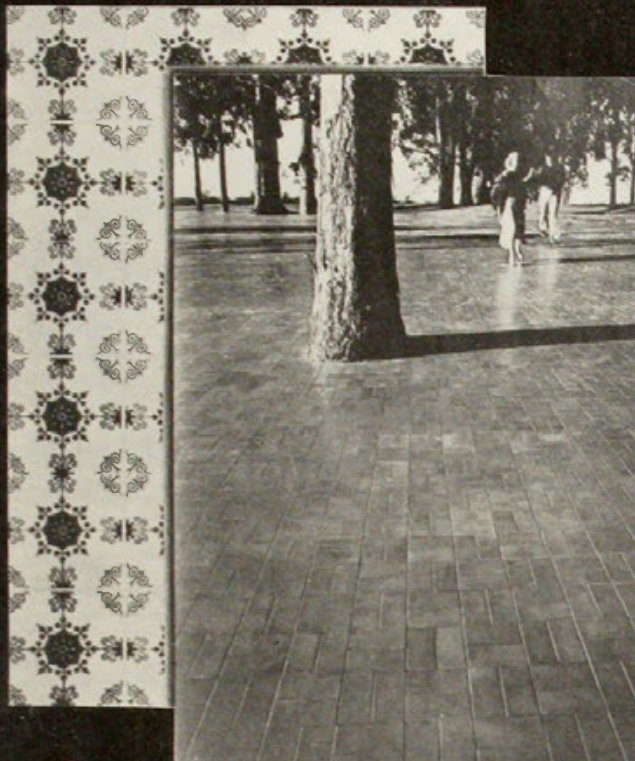

**Pisos  
Cerámicos**

**Azulejos**

REPRESENTANTES PARA CHILE DE

Cerámica Mogi-Guaçu SA 

Productos IASA 

SALA DE EXHIBICION Y VENTAS DE STOCK  
Gabriela Mistral 5919 - Los Cerrillos  
Fono 571117 - Santiago

DIDAT 30502

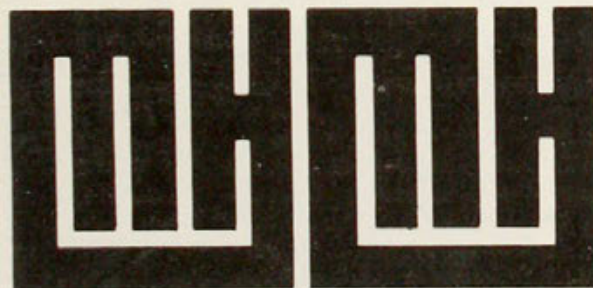
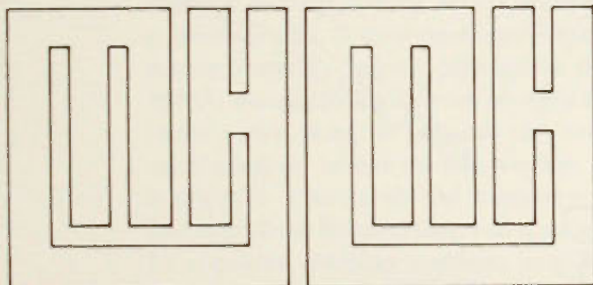

**MAX HUBER**  
REPROTECNICA LTDA

COPIAS DE PLANOS - FOTOCOPIAS  
XEROX - AMPLIACIONES FOTOSTAT -  
REDUCCIONES A ESCALA FOTOSTAT -  
REPRODUCCIONES TRANSPARENTES -  
COPIAS DE IMPRESIONES OFFSET -  
ENCUADERNACION CON LOMO DE  
ANILLOS PLASTICOS - MAQUINAS Y  
PAPELES PARA HELIOGRAFIA MARCA  
GAF.

Desde 1923  
UN NOMBRE EN COPIAS

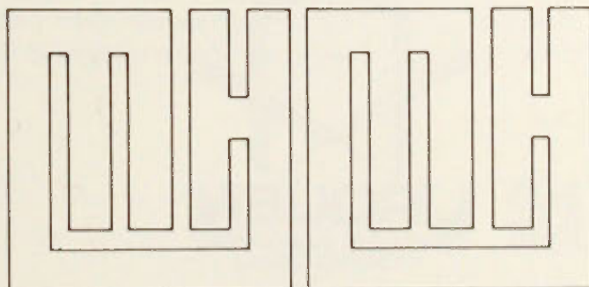

MIRAFLORES 250-FONOS: 383925 - 30814 - ENRIQUE MAC - IVER 142 - FONDO: 393535 - CALLAO 3015 - FONDO: 285089

ORIGINAL DE UNIVERSIDAD DE CHILE

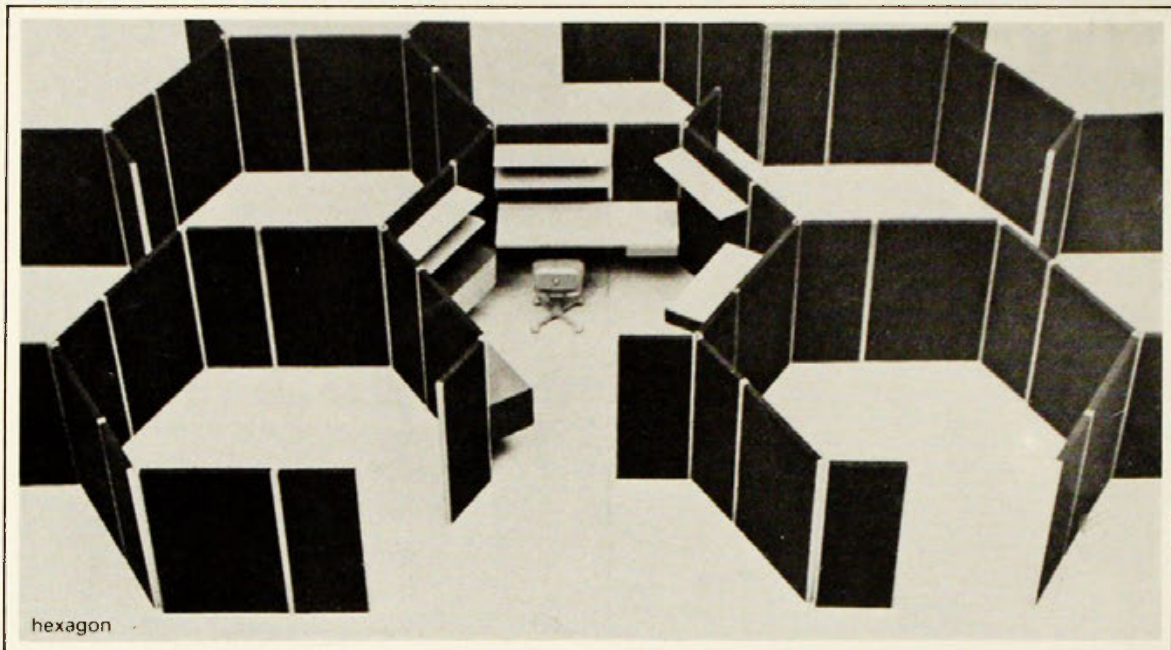

NEXUS es un sistema estructural de armado rápido para múltiples usos, hecho de aluminio anodizado y que cuenta con unidades para estantería y otros accesorios.

Las aplicaciones incluyen estanterías para almacenamiento y usos generales; paneles para separación de espacios interiores; estructuras para exposiciones; vitrinas, cabinas y muebles.

Otras ventajas son las siguientes:

**Montaje.** El sistema "NEXUS" es rápido y fácil de montar. La única herramienta que se requiere para esta operación es una pequeña llave hexagonal.

**Rigidez.** La particular forma de sus secciones combinada con la fuerza de sus uniones, dan a "NEXUS" una mejor relación peso/rigidez que la mayoría de los sistemas similares. Esta ventaja adquiere su mayor importancia cuando se trata de grandes estructuras.

**Alternativas de paneles.** Existe una más amplia variedad de paneles susceptibles de ser usados con el sistema "NEXUS" que con la mayoría de los sistemas comparables. Esto se debe al ancho poco común de sus canales (12 mm).

**Cables cubiertos.** Los cables eléctricos y los soportes de lámparas como también otros elementos relacionados, pueden deslizarse por los canales y cubrirse con una cinta plástica sobrepuesta.

**Accesorios.** Existe una gran variedad de lámparas, soportes para estantería y otros accesorios para la exhibición. Detalles completos de los accesorios se entregan en el "Folleto Técnico".

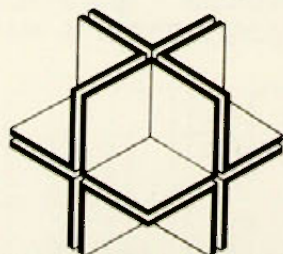

**LIRQUEN**  
COMPLEJO INDUSTRIAL  
Y TECNOLÓGICO

COMERCIAL LIRQUEN  
AV. Andrés Bello 1557  
Fono: 234807

CLICK SYSTEMS LIMITED - ENGLAND  
**NEXUS**  
FABRICADO EN CHILE POR "INDALUM"

Diseñado para profesionales

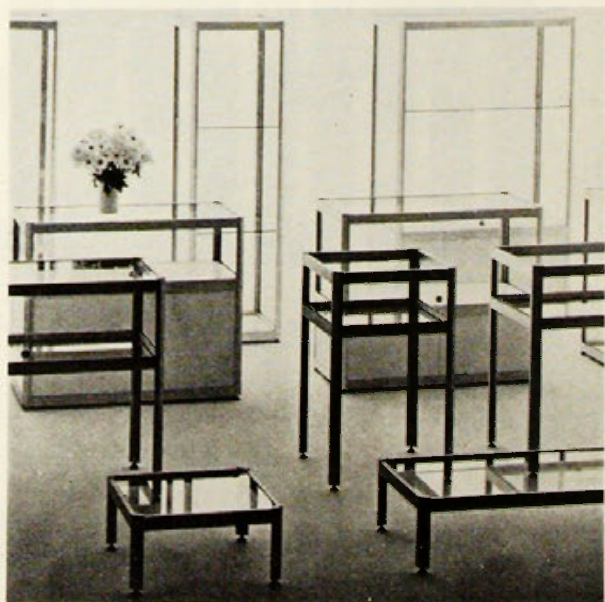

ORIGINAL DE UNIVERSIDAD DE CHILE



TAIWAN

**a los señores  
arquitectos,  
constructores  
...y gente de  
buen gusto.**

# **PUERTAS TALLADAS IMPORTADAS**

(en caoba y teca, varios modelos)

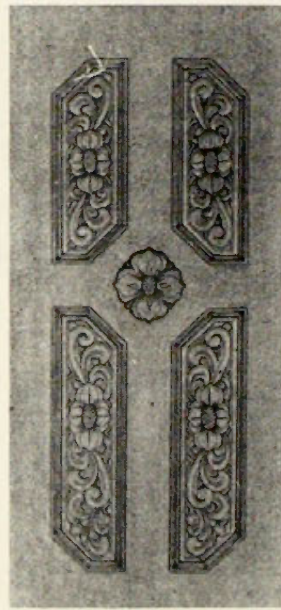
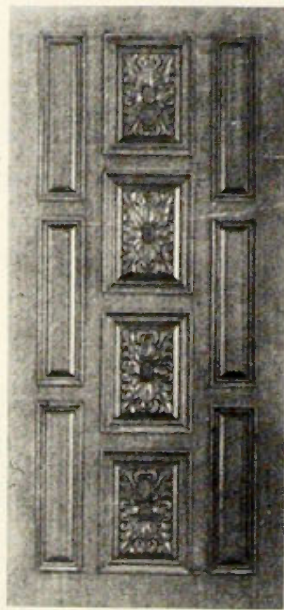
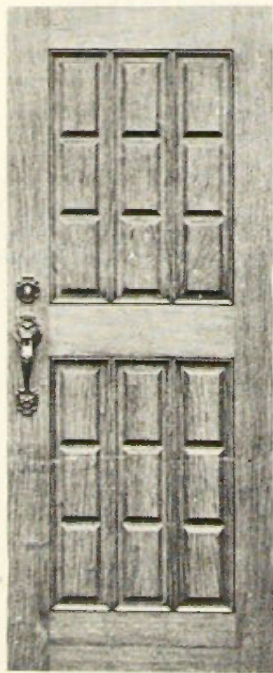

Exhibición y Ventas  
Bustamante 644-A

MADERAS CAUPOLIGAN Stanke y Cia. Ltda.

# LUXALON®

## Sistema de Cielo Falso LUXAGRID



### ESQUEMA PERFILES

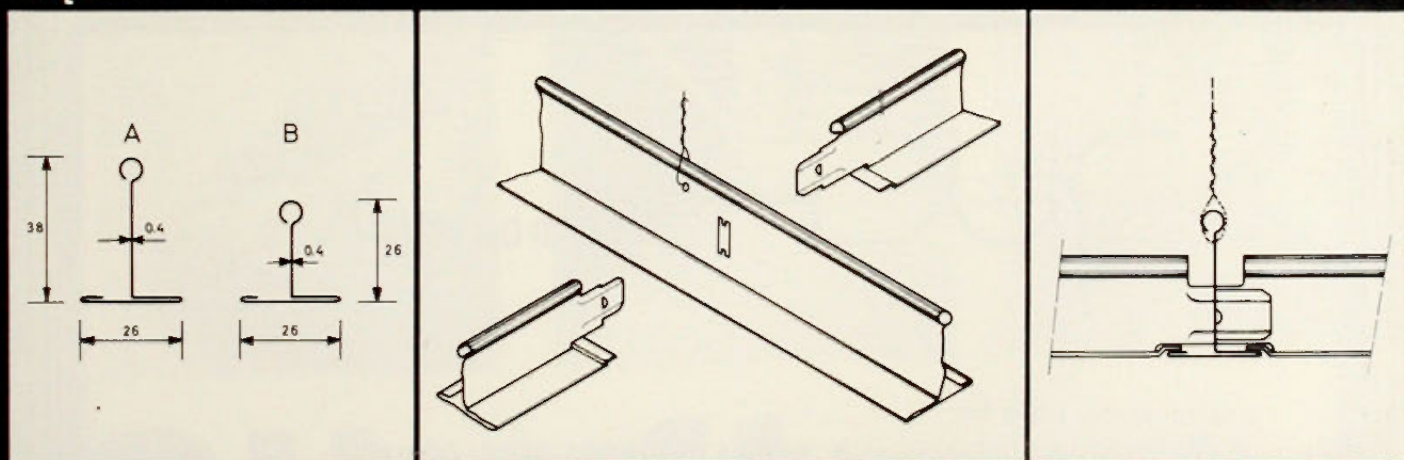

Fabricado en acero esmaltado de una gran simplicidad de instalación con sistema de iluminación incorporado, lo que permite terminaciones finas a un costo menor que los sumados en cielos tradicionales, permitiendo cubrir instalaciones eléctricas, ductos, descargas, sistemas de comunicaciones, extensión, registros, etc.

Como material de recubrimiento sobrepuesto acepta una gran variedad y/o combinación de elementos:

- LUXALITE
- Plancha de Volcanita
- Metal desplegado
- Placa fibra vidrio recubierta con P.V.C.
- Aislapol recubierta con yeso.
- etc.



FABRICADO EN CHILE POR INDUSTRIAS METALICAS CHILE S.A.

Bajo Licencia Hunter Douglas - Holanda.

ALMIRANTE RIVEROS 1890 - SN. BERNARDO, FONO: 591599-592416



ORIGINAL DE UNIVERSIDAD DE CHILE

**CUANDO SE TRATE  
DE MUEBLES DE OFICINA...  
LA RESPUESTA ES:**

**FERNANDO MAYER**

Presente en las mejores oficinas  
desde 1939.

**FERNANDO MAYER**  
Muebles de oficina  
Av. General Velásquez 1280  
Teléfono 792473  
SANTIAGO

**Distribuidores:**

Mauricio Hochschild S.A.C.I., Prat 242, ANTOFAGASTA  
Decocentro Inka Ltda., Calle de Cristal. Av. Valpso. 463,  
locales 242 al 246, VIÑA DEL MAR  
Staub Muebles, teléfono: 2588, VALPARAISO  
Mungay Muebles, B. Arana 631, local 5, CONCEPCION  
Brigando y Bottino, psje. Bories 727, PUNTA ARENAS



MATTE & MENDEZ

La tradición de calidad de  
un diseño contemporáneo.



**DUCH**

**REPRODUCCIONES**

Ofrecemos para la  
VIII Región:

- COPIAS DE PLANOS (SEPIA - OZALID)
- FOTOCOPIAS XEROX
- REDUCCIONES XEROX
- COPIAS OFFSET MULTILITH
- COPIAS MIMEOGRAFOS
- PLASTIFICACION DE DOCUMENTOS
- ENCUADERNACION LOMOS DE ANILLOS PLASTICOS
- EMPASTES LIBROS - MEMORIAS - ETC.

San Martín 665 - Fono 28053 - CONCEPCION



# la elástica solución



SIKAFLEX-1a es marca registrada

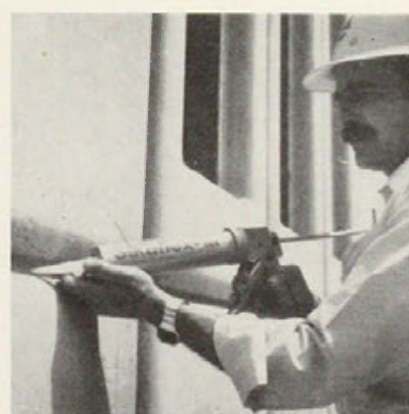
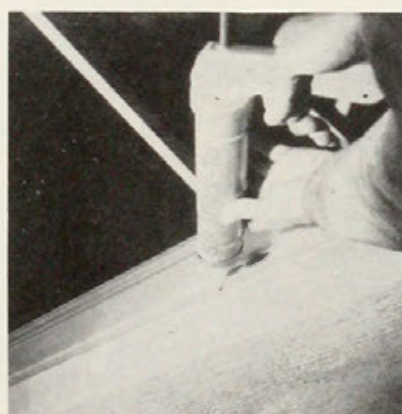
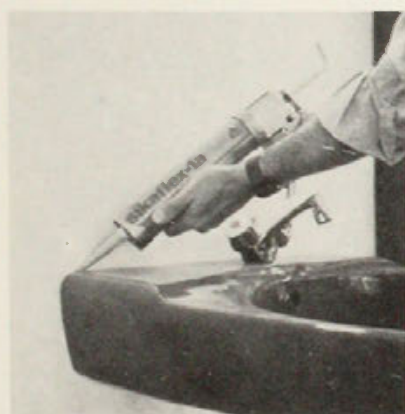

# Sikaflex-1a

MASILLA DE ELASTICIDAD PERMANENTE



**Sika S.A. Productos para Construcciones**

MAC-IVER 142 - OFS. 2º PISO - FON0 397539 - CASILLA 9909 STGO. CHILE

ORIGINAL DE UNIVERSIDAD DE CHILE

# COMPROBADO!

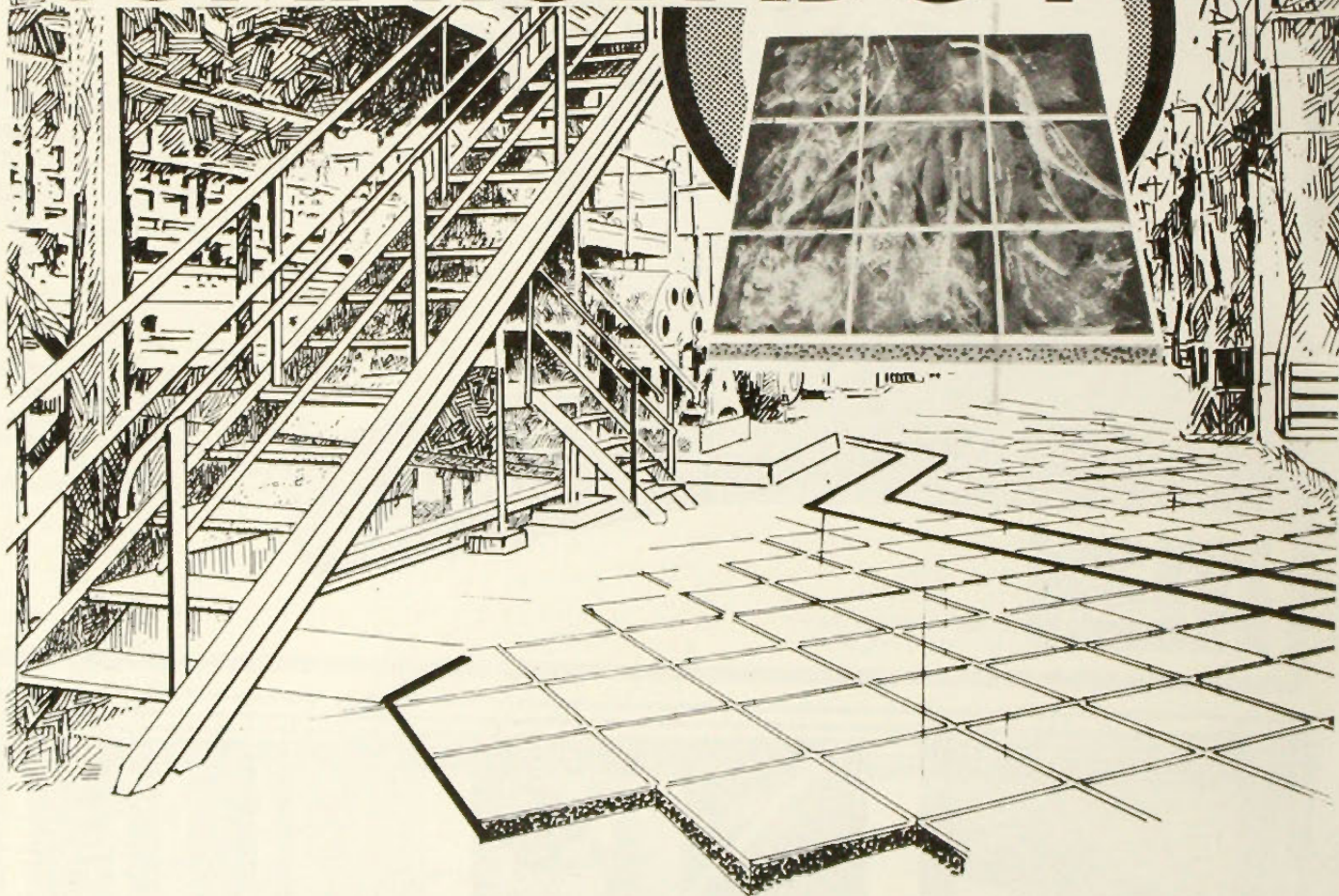

RESISTENCIA A LA COMPRESION: 350 a 500 Kgs./cm<sup>2</sup>

Pavidur.

La más sólida creación del buen gusto.

Un mármol microvibrado con la resistencia y durabilidad que exigen los ingenieros, celosos de su prestigio.

Con la distinción y perfección que demandan los arquitectos de más alto nivel.

Un pavimento que luce su belleza en las más finas residencias y que impacta en las edificaciones y obras de gran magnitud.

Su resistencia y la facilidad de su colocación

significan una economía que desafía cualquier comparación.

TABLA:	FLEXION	DESGASTE	COMPRESION
	198 KGS.	0,11 G/CM2.	350 a 500 Kgs./cm <sup>2</sup>

#### INVITACION:

Inppesa S.A. invita a usted a visitar nuestra usina en día y horario a convenir.  
Teléfono: 589204

Y para que conozca, nuestro nuevo producto:

**PAVIMENTO  
ANTI-DESLIZANTE**  
para veredas

**PAVIDUR** Construye un hermoso y sólido país.

Otro producto de:  
INDUSTRIAS DE PAVIMENTOS PETREOS

**INPPESA**

S.A.

FABRICA Y SALON DE VENTAS:  
Departamental 400 Fono: 581160

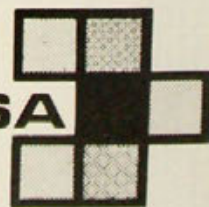

# distingase con aluminio **alumKolor** de **ALUMCO**



OBRA  
LABORATORIO ROCHE  
ARQUITECTO  
ERNESTO LABBE ACHONDO  
EMPRESA CONSTRUCTORA  
MOLLER Y PEREZ COTAPO

Con técnica importada y talentos nacionales hemos dado vida a importantes realizaciones empleando **ALUMKOLOR**, aluminio anodizado color por electroimpregnación de **ALUMCO**, en muros cortinas, paneles divisorios, puertas y ventanas, vitrinas, instalaciones comerciales, etc.

**ALUMKOLOR**, oro, bronce y champagne combinado con vidrios o cristales de color, valorizan eternamente una construcción... ¡y la distingue!

ALUMCO, líder en aluminio

**alumco**  
MR

Aluminio para la Construcción S.A. Salón de Ventas y Exposición permanente Avda. Vicuña Mackenna 2585, fono 55541, Santiago

# Tejuelas Coloreadas Pizarreño.

La teja linda de Pizarreño, con aislación probada.

Ahora en color Negro Pizarra, y pronto en colores Rojo Arcilla y Café Tabaco.



Un producto de calidad Pizarreño

